



PD808B
MANUAL DE INSTRUCCIONES

Contenido

Advertencias y precauciones	
Importantes instrucciones de seguridad	
Contenido del paquete y Características	
Conectar la unidad	
Dispositivos de almacenamiento compatibles	
Reproducir y Programar un CD.....	
Reproducir y Programar un DVD	
Usar la entrada USB	
Usar la ranura para tarjetas de memoria SD/MMC	
Salida AV conectada a una televisión	
Salida S-Video conectada a una televisión	
Salida de audio coaxial: conectar un sistema estéreo	
El menú de ajustes	
Controles y Definición de controles	
Información de servicio.....	

Contenido del paquete

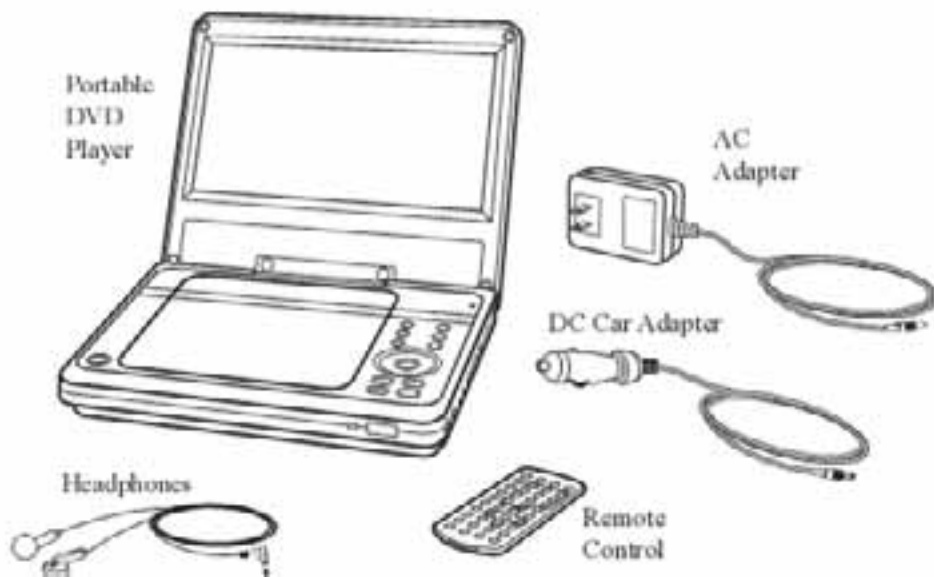

- * Reproductor DVD portátil
- * Auriculares
- * Adaptador AC
- * Adaptador DC para coches
- * Mando a distancia

Características

- * Reproduce discos DVD-R/RW, DVD+R/RW & JPEG
- * Reproduce discos CD & CD-R/RW
- * Búsqueda y selección de capítulos/títulos
- * Admite varios idiomas e idiomas de subtítulos
- * Función Zoom
- * OSD: Interfaz
- * Reproducción multiangular
- * Imagen fija & Cámara lenta
- * NTSC

- * Pistas CD programables
- * Saltar/explorar pistas
- * Pantalla TFT LCD 8.4"
- * Salida coaxial digital
- * Salida S-Video
- * Salidas para auriculares duales estéreo
- * Entrada USB para memorias USB
- * Ranura para tarjetas SD
- * Salida de vídeo/audio, tipo 3.5 mm

Conectar la unidad Corriente AC



1. Cuando esté conectada a una toma compatible de corriente AC, la batería incorporada de la unidad se cargará.

Salida DC/encendedor de coche

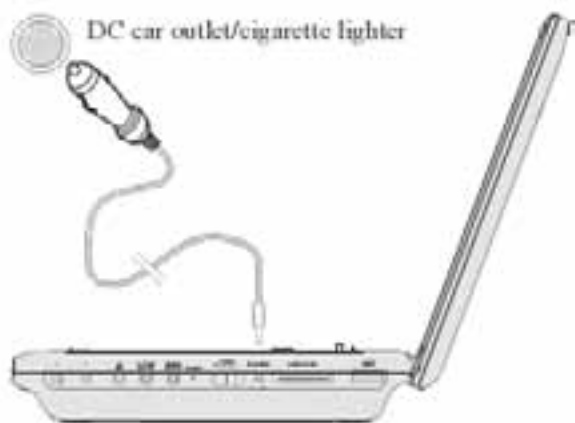

1. Cuando esté conectada en un encendedor de coche DC compatible, la batería incorporada de la unidad se cargará.

Carga de la batería

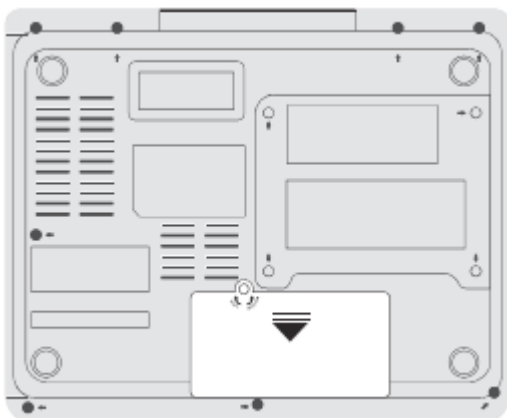

1. Para cargar la unidad, simplemente conéctela a una salida AC utilizando el adaptador AC/DC, o conéctela a una salida DC de coche utilizando el adaptador DC para coches.
2. Requiere aproximadamente 4-5 horas para cargar la unidad completamente.

Dispositivos de almacenamiento compatibles

Los siguientes tipos de dispositivos de almacenamiento digital pueden conectarse a la unidad para reproducir fotos, películas y música en ella.

Las tarjetas de memoria MMC y SD no pueden reproducir archivos de audio cuando están conectadas a la unidad.

Dispositivo USB de almacenamiento masivo
(no incluido)



Tarjetas de memoria
(no incluidas)



MMC



SD

Reproducir un CD

* Además de reproducir CD de audio, la unidad puede reproducir archivos AVI y JPEG en discos CD.

1. Conecte la unidad a una salida estándar de 120 V, y enciéndala moviendo el interruptor Power a la posición ON. Si la batería interna está cargada, la unidad no tiene que conectarse.
2. Pulse el botón Open y cargue un CD en la unidad DVD del aparato. Cierre la puerta DVD y el CD iniciará automáticamente.
3. Si el CD no inicia, cambie la unidad al modo DVD pulsando y sosteniendo el botón DVD/SD/USB Function.
4. Pulse los botones Play & Pause para reproducir y pausar el CD.
5. Pulse los botones Previous & Next para saltar pistas CD hacia atrás y hacia adelante.

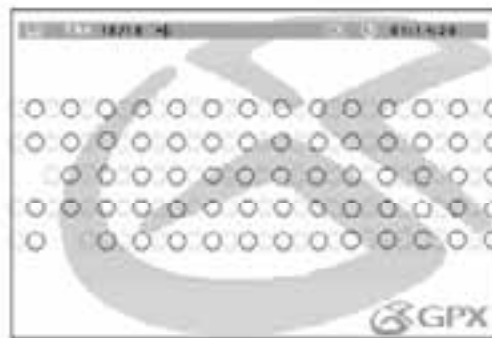

Programar un CD

1. Inserte un CD en la unidad. Vea las instrucciones “Reproducir un CD”.
2. Después de insertar y cargarse un CD, pulse el botón Program del mando a distancia para mostrar el menú de para programar.
3. Use los botones direccionales para ir a las dieciséis diferentes posiciones de programación.
4. Resalte una posición e ingrese un número de pista CD usando el teclado numérico del mando a distancia. Repita los pasos 3 y 4 hasta que las pistas deseadas estén programadas.
5. Resalte el botón “Play”, de la pantalla, utilizando los botones direccionales, y pulse el botón Enter para comenzar la reproducción de las pistas programadas.

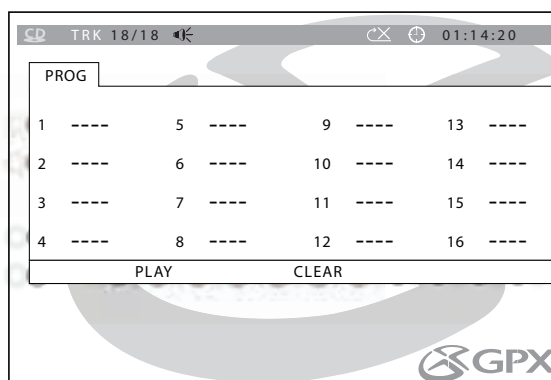

Reproducir un DVD

1. Enchufe la unidad a una salida estándar de 120 V, y enciéndala moviendo el interruptor Power a la posición ON. Si la batería interna está cargada, la unidad no tiene que enchufarse.
2. Pulse el botón Open para cargar un DVD en la unidad DVD del aparato. Cierre la puerta DVD y el DVD comenzará a reproducirse automáticamente.
3. Si el DVD no inicia, cambie la unidad al modo DVD pulsando y sosteniendo el botón DVD/SD/USB Function.
4. Use los botones direccionales para navegar el menú DVD.
5. Pulse el botón Play o Enter para realizar selecciones en el menú DVD.
6. Pulse el botón Pause para pausar el DVD durante la reproducción.
7. Pulse los botones Previous & Next para saltar capítulos DVD hacia atrás y hacia adelante.
8. Pulse el botón Menu para volver al menú principal del DVD.

Programar un DVD

1. Inserte un DVD en la unidad. Vea las instrucciones “Reproducir un DVD” de la página 16.
2. Después de que ha insertado y se ha cargado el DVD, pulse el botón Program del mando a distancia para mostrar el menú de programación.
3. Use los botones direccionales para ir a las 16 posiciones diferentes de programación.
4. Resalte una posición e ingrese un número de Título (T) y número de Capítulo (C) utilizando el teclado numérico del mando a distancia. Repita los pasos 4 y 4 hasta que estén programados todos los capítulos y pistas deseados.
5. Resalte el botón “Play”, de la pantalla, usando los botones direccionales, y pulse el botón Enter para iniciar la reproducción de los títulos y capítulos programados.

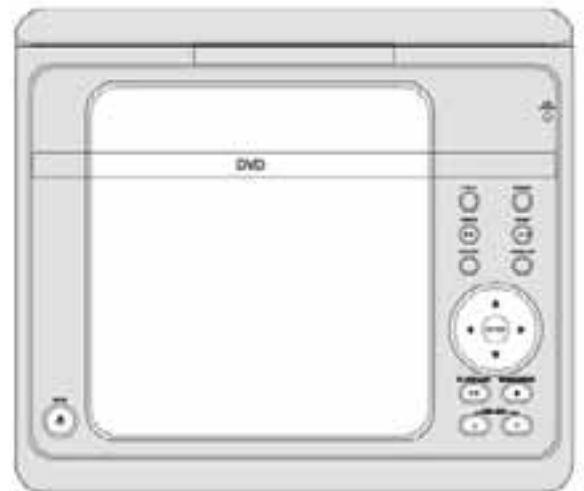

Usar la entrada USB

1. Conecte una unidad de memoria USB en la entrada USB.
2. Cambie la unidad al modo USB pulsando y sosteniendo el botón DVD/SD/USB Function. La siguiente pantalla aparecerá.
3. Use los botones direccionales para seleccionar vídeos, música o imágenes. Pulse el botón Enter para reproducir el vídeo, música o imagen seleccionado.

* La unidad reproduce algunos formatos comunes como archivos de película AVI y archivos de imagen JPEG desde las unidades de memoria USB. Los tipos diferentes de archivos deben estar divididos en carpetas diferentes para que la unidad los lea.

* Por favor note que las tarjetas de memoria cargadas no reproducirán archivos de audio.

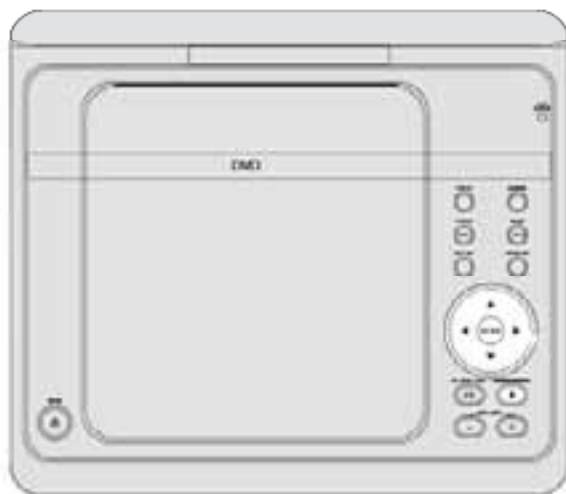
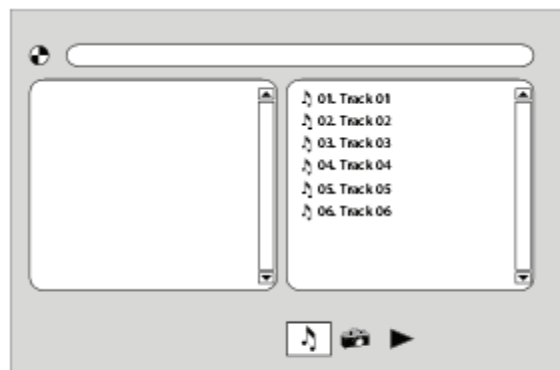

Dispositivo USB de almacenamiento masivo
(no incluido)



Usar la ranura para tarjetas de memoria SD/MMC

1. Conecte una tarjeta de memoria SD o MMC en la ranura para tarjetas de memoria SD/MMC.

2. Cambie la unidad al modo SD pulsando y sosteniendo el botón DVD/SD/USB Function.

Aparecerá la siguiente pantalla.

3. Use los botones direccionales para seleccionar videos o imágenes. Pulse el botón Enter para reproducir un vídeo o imagen seleccionado.

* La unidad reproducirá archivos de película AVI y archivos de imagen JPEG desde tarjetas de memoria SD o MMC. Los tipos de archivos diferentes tienen que estar divididos en carpetas diferentes para que la unidad los pueda leer.

* Por favor note que las tarjetas de memoria cargadas no reproducirán archivos de audio.

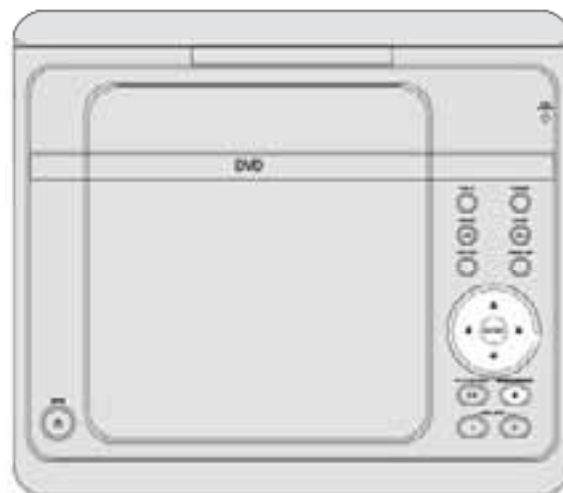
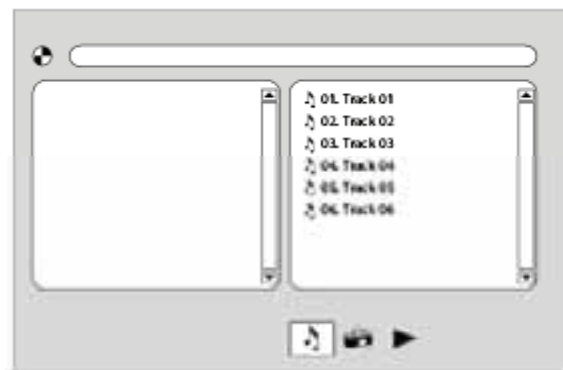

Tarjetas de memoria (no incluidas)



MMC



SD

Salida AV: conectar a una televisión

Cuando conecte dos productos utilizando un cable RCA, una los puertos de colores con las clavijas del mismo color (rojo con rojo, blanco con blanco y amarillo con amarillo).

1. Conecte el cable RCA de 3.5 mm (no incluido) en la salida AV de la unidad y en las entradas de audio/vídeo de la televisión.
2. Encienda la unidad moviendo el interruptor Power a la posición de encendido ON.
3. Cambie la televisión al ajuste correcto de entrada de audio/vídeo.
4. El audio y vídeo reproducido por la unidad pasará a escucharse y verse en la televisión conectada.

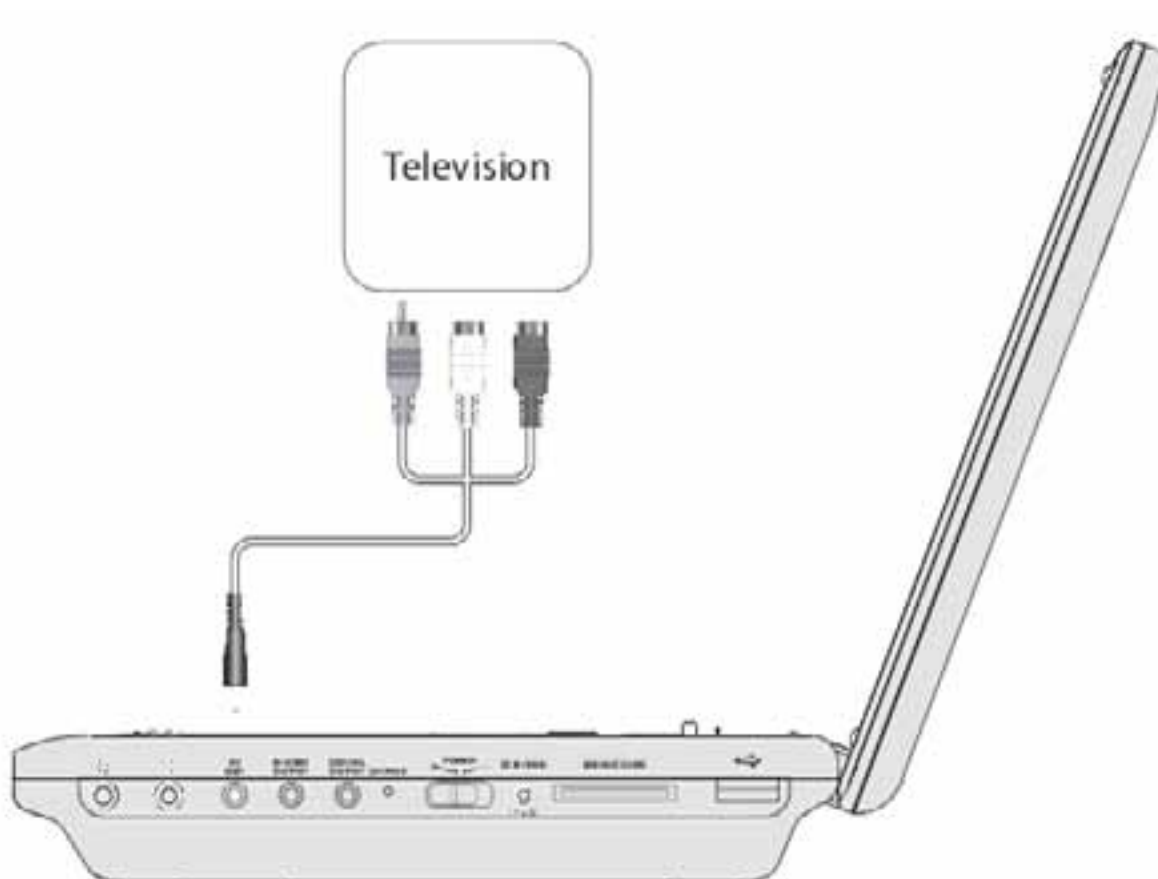

Salida S-Video: conectar a una televisión

Cuando conecte dos productos utilizando un cable RCA, una los puertos de colores con las clavijas del mismo color (rojo con rojo, blanco con blanco y amarillo con amarillo).

1. Conecte el cable S-Video 3.5 mm (no incluido) en la salida AV de la unidad y en la entrada S-Video de la televisión.
2. Encienda la unidad moviendo el interruptor Power a la posición de encendido ON.
3. Cambie la televisión al ajuste correcto de entrada de audio/vídeo.
4. El audio y vídeo reproducido por la unidad pasará a escucharse y verse en la televisión conectada.

Para conectar el audio a la televisión cuando está usando la conexión de vídeo S-Video, conecte la salida AV o salida de audio coaxial a la televisión.

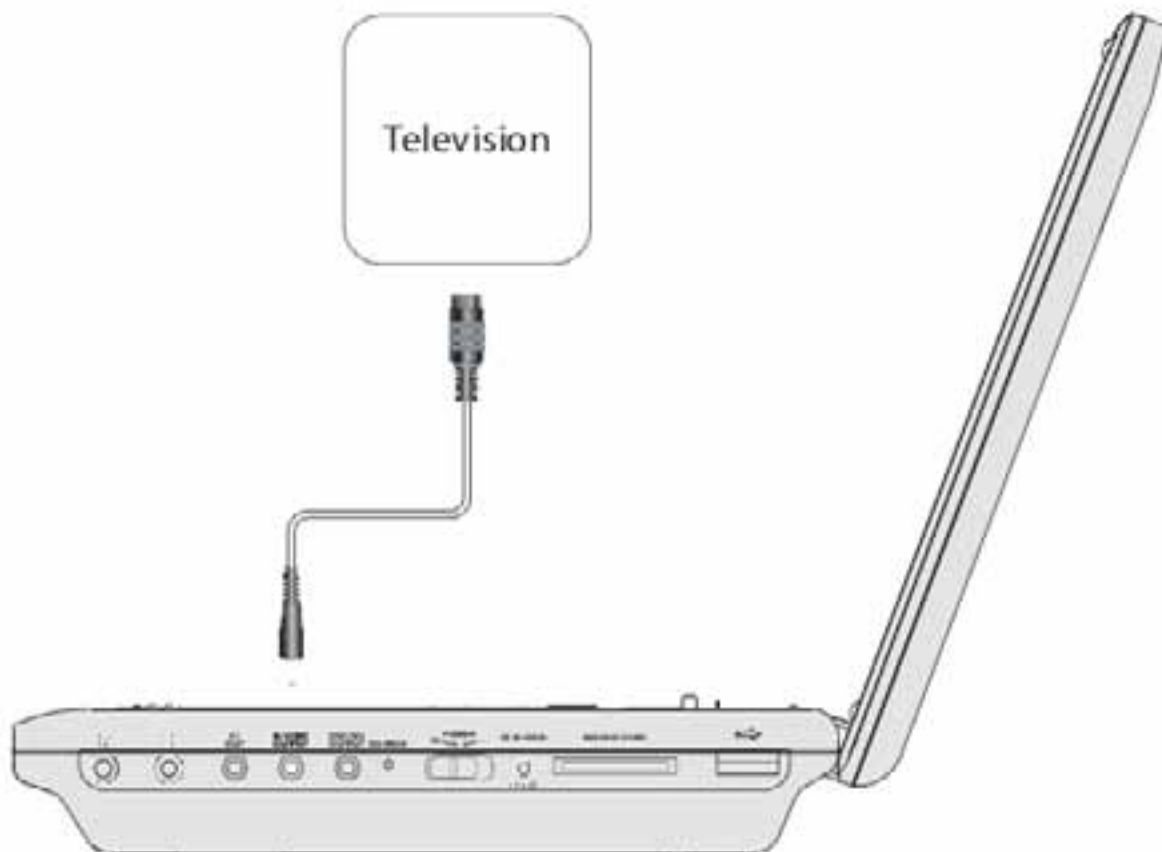

El menú de ajustes

Para entrar al menú de ajuste, pulse el botón Setup en la unidad o el botón DVD Setup del mando a distancia.

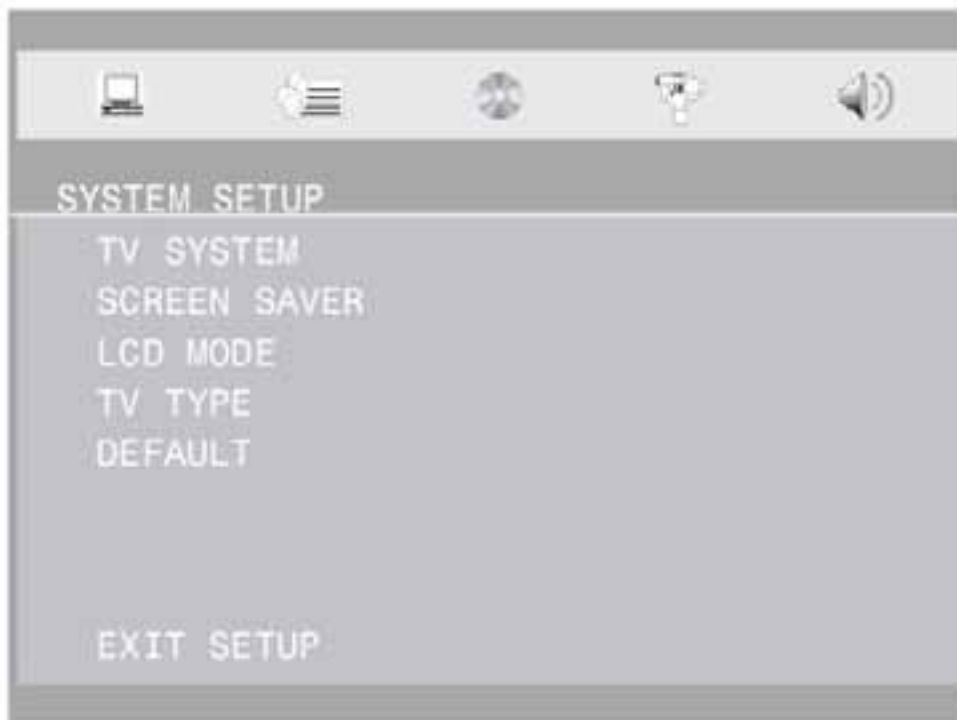

System Setup

TV System: Para seleccionar el sistema TV de la televisión conectada. NTSC es el sistema TV estándar en EE. UU., Canadá y México.

Screen Saver: Active o desactive el salvapantallas de la unidad.

LCD Mode

* 4:3LB: El formato de pantalla 4:3LB (Letterbox) muestra la película DVD en su formato original, pero con barras negras en la parte superior e inferior en una pantalla TV estándar.

* 16:9: El formato de pantalla 16:9 muestra la película DVD en su formato de pantalla ancha. Use esta opción cuando esté viendo una película en una TV de pantalla ancha.

* Pulse el botón Wide, en el mando, para cambiar entre los modos LCD 4:3 y 16:9 sin acceder al menú de ajustes.

TV Type

La proporción entre la anchura y altura de una imagen.

* 4:3PS: La proporción 4:3PS (Pan y scan) muestra la película DVD en pantalla completa en una TV estándar.

* 4:3LB: La proporción 4:3LB (Letterbox) muestra la película DVD en su formato original, pero con barras negras en la parte superior e inferior para que quepa en una pantalla TV estándar.

* 16:9: La proporción 16:9 muestra la película DVD en su formato en pantalla ancha. Use esta opción cuando vea una película en una TV de pantalla ancha.

Default El botón Default restaura todos los ajustes a los valores originales de fábrica.

El menú de ajustes

Language Setup

Use la sección Language del menú de ajustes para cambiar el idioma de las interfaces del reproductor DVD así como los subtítulos, audio y menú del DVD. Los idiomas de los subtítulos, audio y menú del DVD dependen del DVD.

OSD Language: En la sección OSD Language (idioma de interfaz) puede elegir inglés, francés o español como el idioma de interfaz.

Audio Language: Use la opción Audio para seleccionar el idioma del audio del DVD. La opción Audio depende de los idiomas incluidos en el DVD.

Subtitle Language: La opción Subtitle le permite al usuario activar los subtítulos y cambiar el idioma en que aparezcan. La opción Subtitle depende de los idiomas incluidos en el DVD.

Menu Language: Use la opción DVD Menu para seleccionar el idioma usado en el menú principal del DVD. La opción DVD Menu depende del DVD que esté puesto en el reproductor.

Audio Setup

Audio Out

* Off: Se usa cuando la salida de audio coaxial no está conectada.

* RAW: La opción RAW activará PCM automáticamente cuando pueda utilizarse, y lo desactivará automáticamente cuando no pueda utilizarse. Igual que PCM, esta opción también requiere que la salida de audio coaxial esté conectada a un receptor de sonido surround.

* PCM: La salida de audio coaxial debe conectarse a un receptor surround sound para aprovechar completamente esta función.

Video Setup

Brightness: El brillo puede fijarse en cualquier número del 0 al 12. El brillo predeterminado es 6.

Contrast: El contraste puede fijarse en cualquier número del 0 al 12. El contraste predeterminado es 6.

Hue: El tinte puede fijarse en cualquier número entre -6 y +6. El tinte predeterminado es 0.

Saturation: La saturación puede fijarse en cualquier número del 0 al 12. La saturación predeterminada es 6.

Sharpness: La nitidez puede fijarse en cualquier número del 0 al 8. La nitidez predeterminada es 0.

Speaker Setup

Downmix La conversión de audio Downmix puede fijarse en RT/LT o STEREO.

* Cuando esté conectado a un sistema de altavoces mono, utilice la opción RT/LT.

* Cuando esté conectado a un sistema estéreo o surround, utilice la opción STEREO.

Ubicación de controles

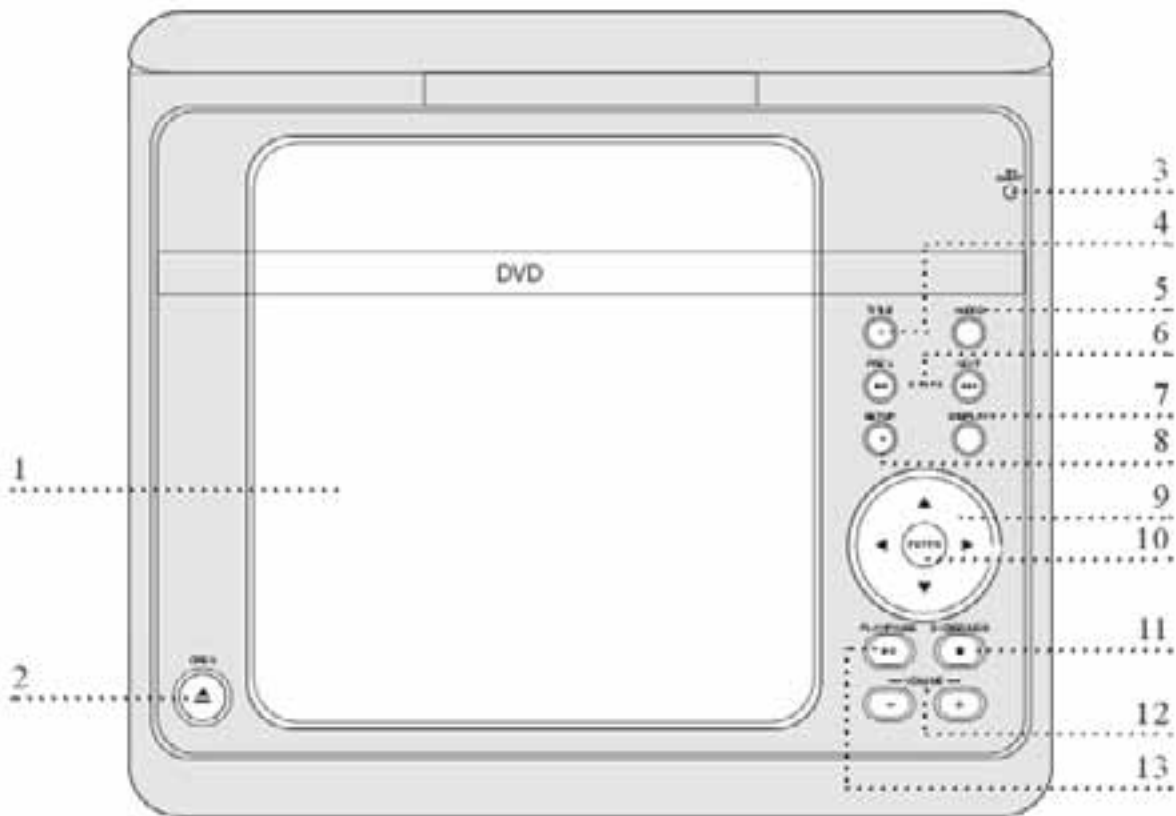

Definición de controles

1 Puerta DVD

La puerta DVD contiene la unidad DVD/CD.

2 Botón Open

Pulse el botón Open para abrir la puerta DVD.

3 TFT On/Off

TFT On/Off impide que la pantalla TFT permanezca encendida cuando dobla la unidad.

4 Botón Title

Pulse el botón Title para ver el menú de título de un DVD.

5 Botón Audio

Pulse el botón Audio para ajustar el idioma de audio del DVD.

6 Botones Previous & Next

Pulse los botones Previous & Next para saltar pistas CD y capítulos DVD hacia atrás y hacia adelante.

7 Botón Display

En el modo CD o DVD, pulse el botón Display para ver la información de pista o título y capítulo, así como el tiempo de reproducción.

8 Botón Setup

Pulse el botón Setup en el modo DVD para acceder al menú de ajustes DVD de la unidad.

9 Botones direccionales

Use los botones direccionales para navegar un DVD o CD.

10 Botón Enter

Pulse el botón Enter para seleccionar archivos en un CD o DVD.

11 Botón DVD/SD/USB Function

Pulse y sostenga el botón DVD/SD/USB Function para cambiar entre los modos DVD, SD y USB.

12 Botones Volume

Pulse los botones Volume para aumentar (+) o disminuir (-) el volumen.

13 Botón Play & Pause

Pulse el botón Play & Pause para reproducir o pausar un CD o DVD.

Ubicación de controles

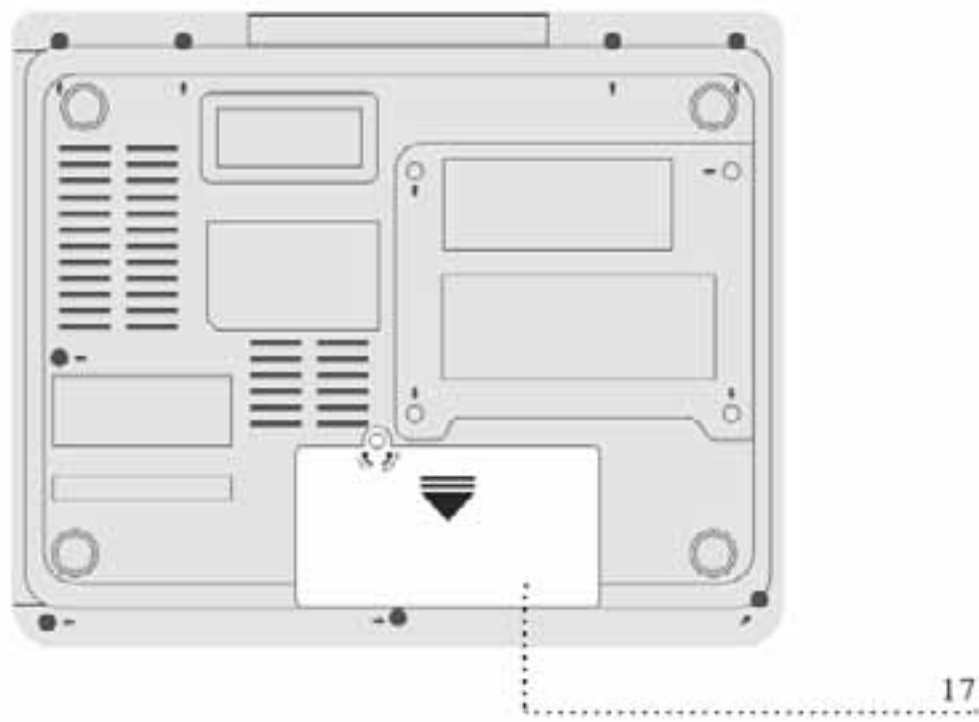
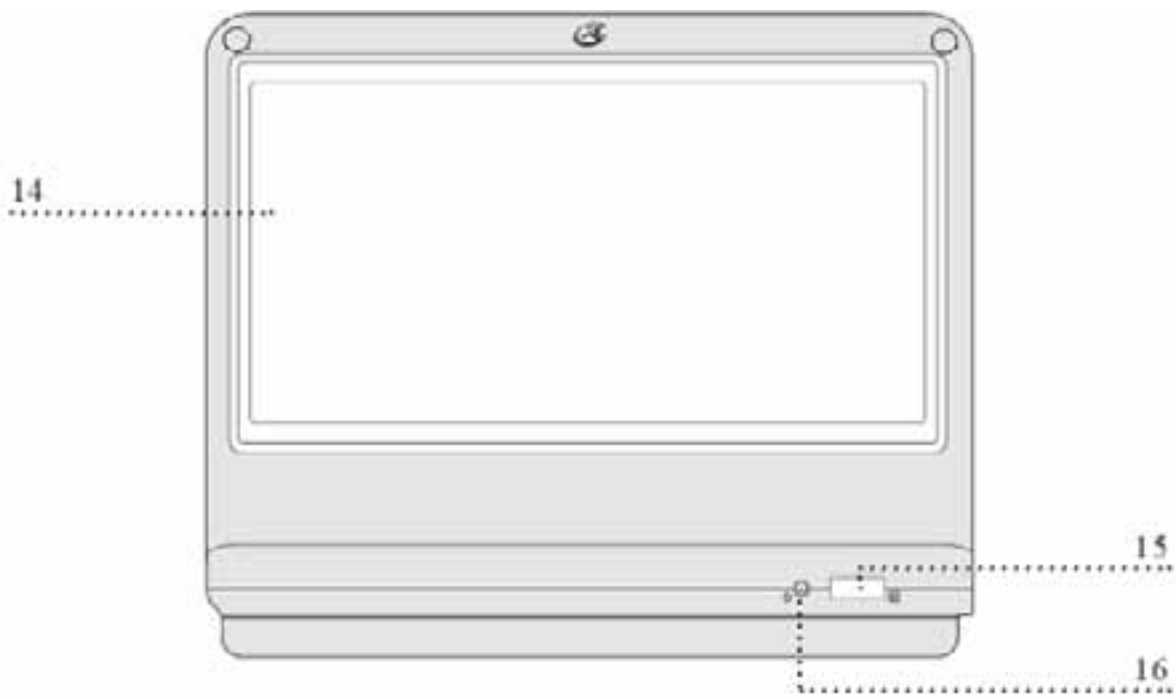

Ubicación de controles

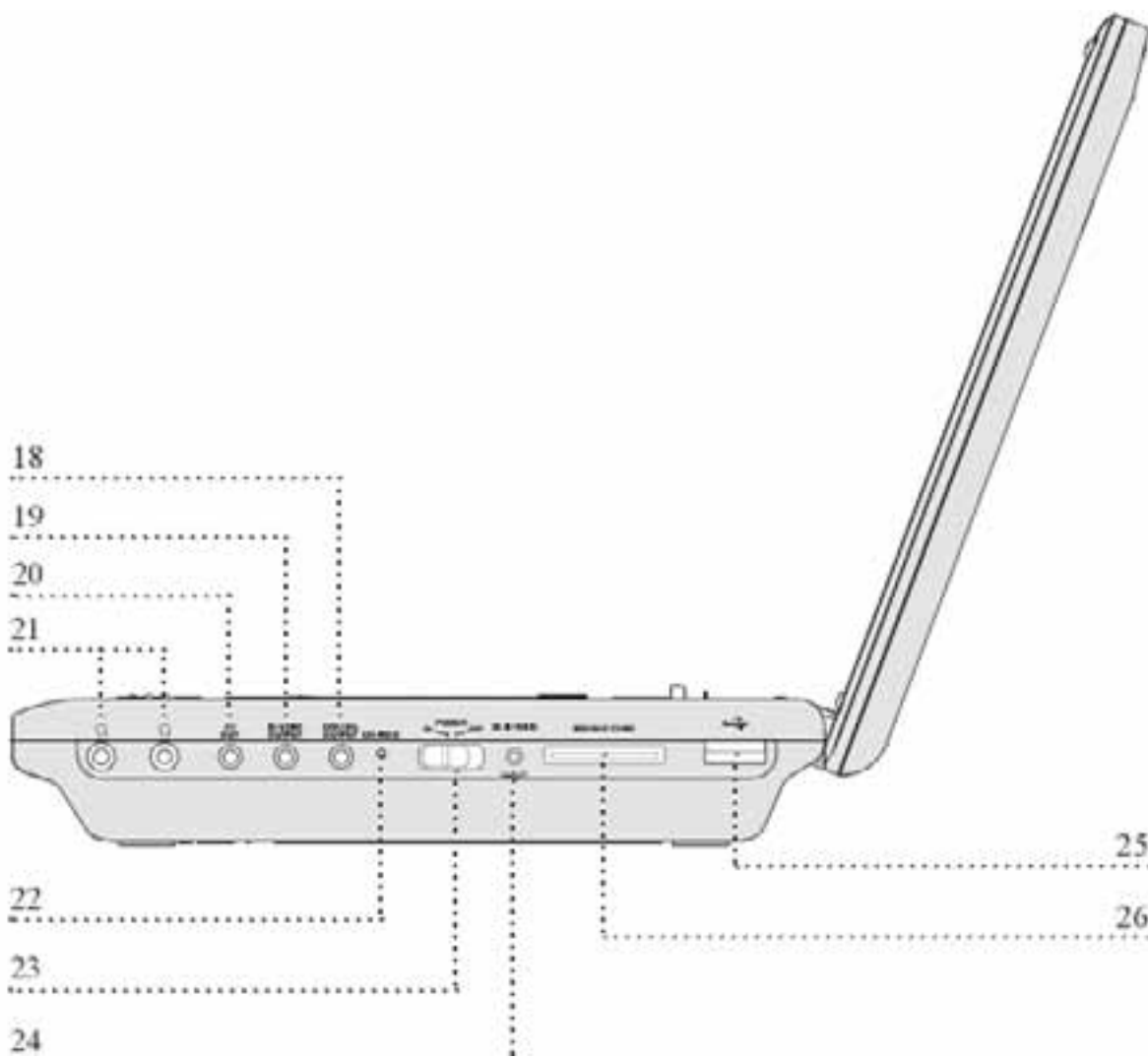

Definición de controles

14 Pantalla TFT

La pantalla de colores completos TFT es de 8 pulgadas. El brillo, contraste, tinte y saturación de la pantalla TFT puede ajustarse en el menú de ajustes DVD.

15 Receptor infrarrojo

El receptor infrarrojo recibe señales enviadas por el mando a distancia.

16 Indicador de encendido

El indicador de encendido se ilumina cuando la unidad se enciende.

17 Compartimiento de baterías

El compartimiento de baterías contiene una batería de litio en polímero que se suministra corriente a la unidad cuando está cargada. La batería puede cambiarse conectando la unidad a una fuente de energía AC o DC utilizando los adaptadores incluidos.

18 Salida de audio coaxial

Use la salida de audio coaxial para reproducir audio de la unidad en un sistema estéreo conectado (requiere un cable coaxial de 3.5 mm, no incluido).

19 Salida S-Video

Use la conexión de la salida S-Video para enviar una mejor calidad de señal estándar de vídeo a la TV (requiere un cable S-Video de 3.5 mm, no incluido).

20 Salida de audio y vídeo

Use la salida de audio y vídeo para reproducir audio o vídeo de la unidad en un sistema externo (requiere un cable RCA de 3.5 mm, no incluido).

21 Salida para auriculares 1 & 2

Use la salida para auriculares 1 & 2 para oír el audio reproducido por la unidad a través de un juego de auriculares (requiere auriculares, un juego incluido).

22 Indicador de carga

El indicador de carga parpadea cuando la batería interna de la unidad se está cargando. El indicador de carga permanece encendido, sin parpadear, cuando la batería está completamente cargada.

23 Interruptor Power

Mueva el interruptor Power para apagar y encender la unidad.

24 Entrada de corriente DC (9 V – 12 V)

Conecte la entrada de corriente DC para suministrar corriente a la unidad y cargar la batería interna (adaptador AC & adaptador DC para coche incluido).

25 Entrada USB

Use la entrada USB para conectar una unidad de memoria USB a la unidad. Los archivos de audio/vídeo almacenados en la unidad de memoria USB pueden reproducirse en la unidad cambiándola al modo USB.

26 Ranura para tarjetas de memoria SD/MMC

La ranura para tarjetas de memoria SD/MMC acepta los formatos SD y MMC de tarjetas de memoria. Los archivos de audio/vídeo almacenados en una tarjeta de memoria cargada pueden reproducirse en la unidad al cambiarla al modo SD.

* La unidad sólo puede reproducir algunos formatos comunes de audio, formatos AVI, JPG y JPEG desde las tarjetas de memoria SD o MMC.

Ubicación de controles

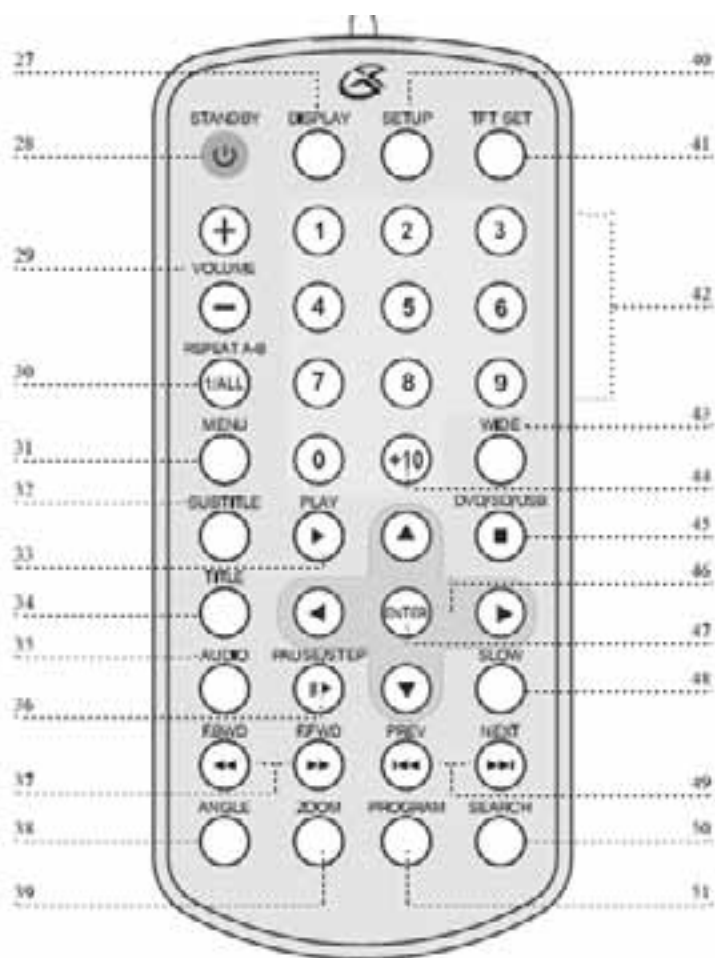

Definición de controles

27 Botón Display

En el modo CD o DVD, pulse el botón Display para ver la información de pista o título y capítulo, así como también el tiempo de reproducción.

28 Botón Standby

Pulse el botón Standby para apagar y encender la unidad.

29 Botones Volume

Pulse los botones Volume para aumentar y disminuir el volumen.

30 Botón A-B Repeat

Cuando reproduzca un DVD, pulse el botón A-B Repeat una vez para designar un punto "A". Pulse el botón A-B Repeat por segunda vez para designar el punto "B" y repetir la sección de la película DVD entre el punto "A" y el punto "B". Cuando reproduzca un CD, pulse el botón Repeat una vez para repetir una pista individual del CD. Pulse el botón Repeat dos veces para repetir el CD entero.

31 Botón Menu

Pulse el botón Menu en el modo DVD para acceder al menú principal del DVD.

32 Botón Subtitle

En el modo DVD, pulse el botón Subtitle para activar las opciones de subtítulaje disponibles de un DVD en específico.

33 Botón Play

Pulse el botón Play para reproducir un CD o DVD cargado.

34 Botón Title

En el modo DVD, pulse el botón Title para ver la pantalla de título de un DVD.

* El botón Title sólo funciona con DVD compatibles.

35 Botón Audio

En el modo DVD, pulse el botón Audio para oír los diferentes idiomas de audio disponibles en un DVD específico.

36 Botón DVD Pause & Step

En el modo DVD, pulse el botón DVD Pause & Step una vez para pausar un DVD durante su reproducción. Pulse el botón DVD Pause & Step consecutivamente para saltar cuadro por cuadro mientras reproduce un DVD.

37 Botones Rewind & Fast Forward

Pulse los botones Rewind & Fast Forward para retroceder y adelantar rápidamente una pista CD o película DVD.

38 Botón Angle

En el modo DVD, pulse el botón Angle para ver ángulos de cámara diferentes.

* El botón Ángulo sólo funciona con DVD compatibles.

39 Botón Zoom

En el modo DVD, pulse y sostenga el botón Zoom para acercar el zoom y alejarlo durante una película DVD.

40 Botón Setup

En el modo DVD, pulse el botón DVD Setup para acceder el menú de ajustes DVD.

41 Botón TFT Set

Pulse el botón TFT Set para ajustar el Contraste, Brillo o Color de la pantalla TFT.

42 Teclado numérico

Use el teclado numérico cuando quiera ingresar números en las distintas operaciones.

Definición de controles

43 Botón Wide

En el modo DVD, pulse el botón Wide para cambiar entre los formatos de pantalla de proporción 4:3 y proporción 16:9 (pantalla ancha).

44 Botón +10

Pulse el botón +10 cuando quiera ingresar un número mayor a 10.

45 Botón Function (DVD/SD/USB)/ Stop

Pulse el botón Function para cambiar entre los modos DVD, SD y USB. Pulse el botón Stop para detener la reproducción CD o DVD.

46 Botones direccionales

Use los botones direccionales para navegar un DVD o CD.

47 Botón Enter

Pulse el botón Enter para seleccionar los elementos de un DVD o CD.

48 Botón Slow

En el modo DVD, pulse el botón Slow para reproducir una película DVD en cámara lenta.

49 Botón Previous & Next

Pulse los botones Previous & Next para saltar pistas CD y capítulos DVD hacia atrás y hacia adelante.

50 Botón Search

En el modo DVD, pulse el botón Go To para ingresar, usando el teclado numérico, un número de título y capítulos específicos o tiempo DVD, e ir inmediatamente a ellos.

51 Botón Program

En el modo CD o DVD, pulse el botón Program para programar pistas o capítulos y títulos a reproducir en un cierto orden (ver la sección de operaciones para recibir instrucciones acerca de la programación de un CD o DVD).