



TD910B

Téléviseur avec lecteur DVD intégré

Pour obtenir la dernière version de ce manuel d'utilisation, visitez votre site www.gpx.com

AVERTISSEMENTS ET PRECAUTIONS

- ATTENTION: AFIN D'ÉVITER TOUT RISQUE D'ÉLECTROCUTION, INSÉREZ TOTALEMENT LA LARGE BROCHE DANS LA PLUS GROSSE FENTE.
- **AVERTISSEMENT:** afin de prévenir toute électrocution ou incendie, n'exposez pas cette unité à la pluie ou l'humidité.
- **ATTENTION:** l'utilisation de commandes ou d'optimisations autres que celles spécifiées dans ce manuel peut causer une dangereuse exposition aux radiations.
- **AVERTISSEMENT:** Les changements ou modifications de cette unité non expressément approuvés par le constructeur peuvent annuler le droit de l'utilisateur d'utiliser cet équipement.
- **AVERTISSEMENT:** n'installez pas l'unité sur une surface molle, poreuse ou sensible, afin de ne pas endommager la surface. Utilisez une protection entre l'unité et la surface afin de protéger celle-ci.
- **AVERTISSEMENT:** l'utilisation de cette unité en présence de lumières fluorescentes peut causer des interférences lors de l'utilisation de la télécommande.
- **ATTENTION:** Danger d'explosion si les piles sont remplacées de façon incorrecte.
- Remplacer les piles seulement par le même type de pile ou l'équivalent.
- **AVERTISSEMENT:** charger des piles alcalines dans l'unité peut créer une explosion. Utilisez seulement des piles rechargeables NiMH.
- **AVERTISSEMENT:** les piles boutons de la télécommande contiennent du mercure. Ne les jetez pas à la corbeille, recyclez-les ou disposez-les comme des déchets dangereux.
- **AVERTISSEMENT:** les piles Lithium ion, comme toutes les piles rechargeables, sont recyclables et doivent être recyclés ou disposés avec vos déchets ménagers. Contactez votre municipalité pour obtenir des conseils sur les moyens de disposition et le recyclage dans votre zone. N'incinerez pas vos piles, car celles-ci peuvent exploser.

La fiche du cordon d'alimentation permet de mettre l'unité hors tension, celui-ci doit rester facilement accessible en cours d'utilisation.

Ne mélangez pas des piles neuves et usagées.

Ne mélangez pas des piles alcalines, standards (carbone-zinc) et rechargeables (ni-cad, ni-mh, etc).

CAUTION
RISK OF ELECTRIC SHOCK
DO NOT OPEN

POUR ÉVITER TOUT RISQUE D'ÉLECTROCUTION, NE PAS OUVRIR LE BOÎTIER DE L'UNITÉ NI DÉMONTÉ LE PANNEAU ARRIÈRE.
L'UNITÉ NE POSSEDE AUCUN ÉLÉMENT RÉPARABLE PAR L'UTILISATEUR. LAISSER TOUTE RÉPARATION À UN PROFESSIONNEL QUALIFIÉ.



L'éclair en pointe de flèche a pour but d'informer l'utilisateur de la présence d'une dangereuse tension non isolée à l'intérieur de l'unité, d'une magnitude suffisante pour constituer un risque d'électrocution.



Le point d'exclamation a pour but d'alerter l'utilisateur de la présence d'importantes instructions d'utilisation et d'entretien à observer.



Ce produit emploie un émetteur laser de classe 1 pour lire les disques compacts. Ce lecteur laser compact disque est équipé de verrous de sécurité afin de prévenir toute exposition aux rayons laser lors de l'ouverture du tiroir CD et des verrous de sécurité. Une radiation laser invisible est présente lorsque les verrous de sécurité sont défaits ou le couvercle du lecteur est ouvert. Il est très important que vous vous teniez à l'écart de ce rayon laser. Ne tentez pas de démonter ou contourner les verrous de sécurité.

CONSIGNES DE SECURITE IMPORTANTES

1. Lisez ces instructions.
2. Conservez ces instructions.
3. Observez tous les avertissements.
4. Suivez ces instructions.
5. N'utilisez pas cet appareil près de points d'eau.
6. Essayez l'appareil uniquement avec un tissu sec.
7. Les ouvertures ne doivent pas être obstruées. Installez l'unité conformément aux instructions du fabricant.
8. Le produit doit être placé loin des sources de chaleur telles que des radiateurs, fours, ou autres produits (amplificateurs inclus) produisant de la chaleur.
9. Ne désassemblez pas le dispositif de sécurité de la fiche polarisée ou de mise à la terre. Une prise polarisée possède deux broches, une étant plus large que les deux autres. Une fiche de mise à la terre possède une troisième broche. Cette troisième broche permet votre sécurité. Si la fiche fournie ne s'adapte pas à votre prise de courant, consultez un électricien pour le remplacement de la prise de courant obsolète.
10. Les cordons électriques doivent être disposés de manière à ce que l'on ne marche pas dessus, notamment au niveau des fiches, prises de courant, et aux points de sortie de l'appareil.
11. Utilisez seulement les pièces/accessoires du fabricant.
12. N'utilisez qu'un pied, trépied ou support recommandé par le fabricant ou vendu avec l'appareil. Les arrêts brutaux, la force excessive ou les surfaces inégales peuvent provoquer la chute de l'appareil et de son support



13. Débranchez l'unité lors d'orages et de longues périodes de non-utilisation.
14. Confiez l'entretien de l'appareil à du personnel qualifié.
15. Une réparation est nécessaire lorsque l'unité est endommagée, lorsque le cordon ou la fiche d'alimentation est endommagé, si un liquide a été renversé ou si un objet est tombé dans l'appareil, si l'appareil a été exposé à l'eau ou à la pluie, si l'appareil ne fonctionne pas normalement ou a subi une chute.

Déclaration de la FCCs

REMARQUE: cet équipement a été testé et déclaré conforme aux limites des appareils numériques de Classe B; en accord avec les règles de la FCC, chapitre 15. Ces limites ont pour objectif de fournir une protection raisonnable contre les interférences nuisibles dans une installation résidentielle. Cet équipement génère, utilise et rayonne de l'énergie de fréquence radio et peut nuire aux communications radio s'il n'est pas installé et utilisé en accord avec le mode d'emploi. Cependant, il n'est pas garanti que des interférences surviennent dans une installation particulière. Si l'équipement cause des interférences nuisibles à la réception radio ou télévision, qui peuvent être localisées en allumant ou en éteignant l'équipement, l'utilisateur est encouragé à corriger les interférences en employant une ou plusieurs des mesures suivantes:

- Réorienter ou déplacer l'antenne de réception.
- Séparer davantage l'équipement et le récepteur.
- Connecter l'équipement à une prise de courant située sur un circuit différent de celui du récepteur.
- Demandez assistance à un revendeur ou un technicien expérimenté dans le domaine radio/TV.

Avertissements supplémentaires

- L'unité ne doit pas être exposée à des éclaboussures et égouttements et aucun objet rempli de liquide, tel qu'un vase, ne doit être posé sur l'unités.
- La fiche du cordon d'alimentation permet de mettre l'unité hors tension et doit donc rester facilement accessible. Pour totalement mettre l'unité hors tension, débranchez le cordon d'alimentation de la prise murale.
- N'exposez pas la batterie aux rayons du soleil, le feu et source de chaleur similaire.
- Le symbole Attention est situé sur la partie inférieure de l'appareil.
- Les avertissements figurent sur la partie inférieure de l'unité.

TELEVISEUR AVEC LECTEUR DVD

Fonctionnalités

- Ecran 9" TFT avec lecteur DVD intégré
- Tuner numérique intégré
- Format d'affichage : 4:3/16:9
- Résolution : 640(H) x 234(V)
- Contraste : 500:1
- Luminosité : 220 nits
- Affichage OSD multilingue : affichage des informations en Anglais, Français et Espagnol
- Fin, portable
- Compatible avec les disques DVD, DVD±R/RW, CD image JPEG
- Compatible avec les disques Audio CD, CD-R/RW
- Compatible avec les fichiers MP3
- Saut avant et arrière
- Lecture à partir de cartes mémoire SD/MMC/MS
- Connecteur de sortie A/V de type 3.5 mm
- Connecteur pour écouteurs stéréo
- Connecteur d'entrée antenne RF numérique 75 Ohm coaxial
- Connecteur USB permettant de raccorder un périphérique USB
- Haut-parleurs intégrés
- Télécommande multifonction
- Fonction Muet
- Nécessite une pile bouton 'CR2025', fournie
- Alimentation CA/CC :
- CA : adaptateur de courant CA/CC, double tension : 100-240 V/50-60 Hz
- CC : adaptateur auto 12 V CC
- Batterie rechargeable intégrée, jusqu'à deux heures d'autonomie en lecture

Inclus

- TD910B
- Adaptateur de courant CA/CC
- Adaptateur auto 12 V CC
- Câble A/V 3.5 mm male - 3 connecteurs RCA male (Vidéo, Audio G et D)
- Télécommande, pile pour la télécommande (préinstallée)
- Ecouteurs
- Antenne RF
- Support TV
- Adaptateur et sangle de montage au repose-tête du siège auto

SOMMAIRE

PRESENTATION	6
CONFIGURATION	8
TELEVISEUR	10
LECTEUR DVD & CD	12
MENU CONFIGURATION DVD	13
EMPLACEMENT POUR CARTE MEMOIRE ET USB (CLE USB)	14
CONNECTEUR DE SORTIE AV	15
INFORMATIONS SUR NOTRE SO- CETE	16

PRESENTATION

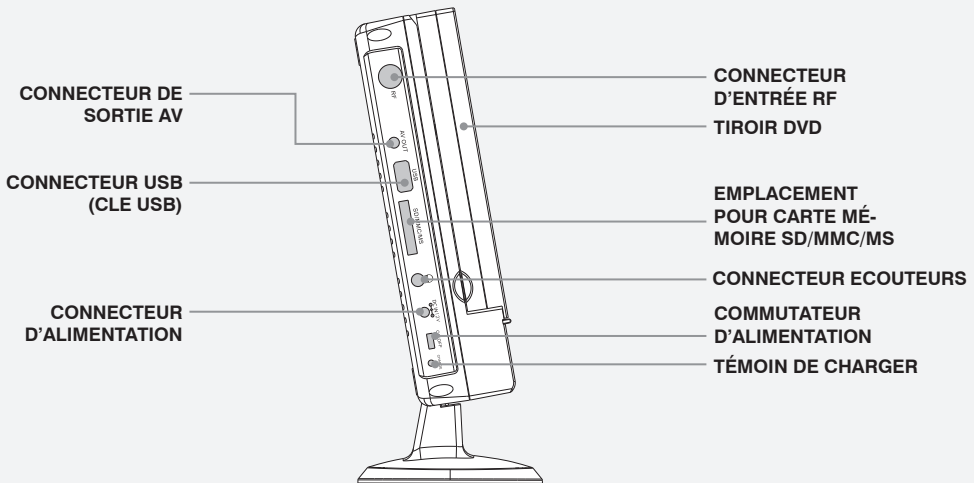
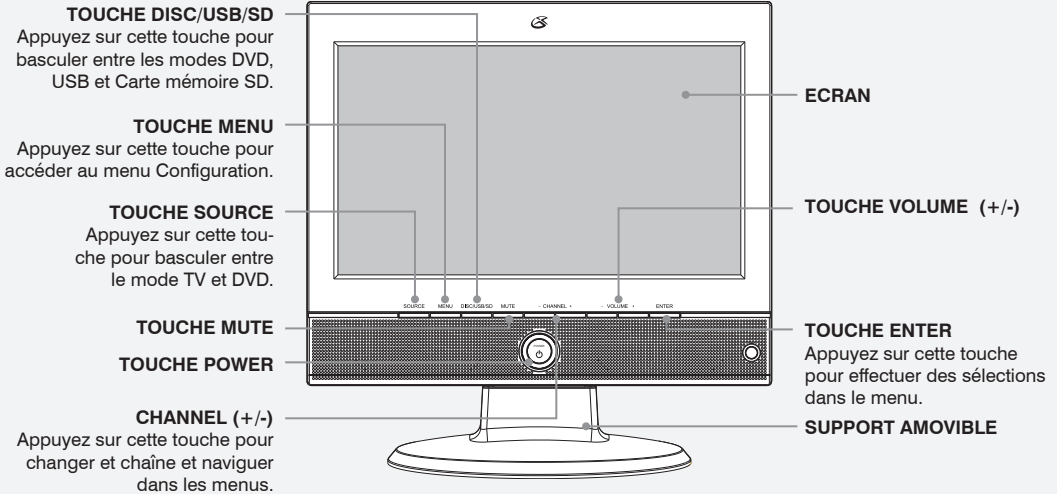

TOUCHE PICTURE

Appuyez sur cette touche pour changer de format d'affichage.

TOUCHE POWER**TOUCHE GUIDE**

Appuyez sur cette touche pour accéder au guide des programmes.

TOUCHE DVD MENU

Appuyez sur cette touche pour accéder au menu principal du disque DVD chargé.

TOUCHE FAVORITE

Appuyez sur cette touche pour ajouter la chaîne sélectionnée à la liste des favoris.

TOUCHE PROGRAM

Appuyez sur cette touche pour programmer la lecture d'un disque CD ou DVD et lire les pistes/chapitres dans l'ordre de votre choix.

TOUCHE MENU

Appuyez sur cette touche pour accéder au menu du téléviseur.

TOUCHE OK**TOUCHE SKIP (⏮)**

Appuyez sur cette touche pour sélectionner un chapitre/chapitre.

TOUCHE SETUP

Appuyez sur cette touche pour accéder au menu de configuration DVD.

TOUCHE SLEEP

Appuyez sur cette touche de manière répétée pour configurer la minuterie Sommeil.

ZOOM

Appuyez sur cette touche de manière répétée pour effectuer un zoom avant/arrière.

TOUCHE A-B

Appuyez sur cette touche de manière répétée pour répéter en boucle une section du disque DVD.

TOUCHE PLAY/PAUSE**TOUCHE STOP****TOUCHE WIDE**

Appuyez sur cette touche pour modifier le format d'affichage du disque DVD.

TOUCHE SOUND

Appuyez sur cette touche pour changer de mode audio.

TOUCHE SOURCE

Appuyez sur cette touche pour basculer entre le mode DVD et TV.

TOUCHES NUMÉRIQUES**TOUCHE MUTE****TOUCHE RETURN****TOUCHE EXIT****TOUCHES CHANNEL (+/-)****TOUCHES SEARCH (◀ ▶)**

Appuyez sur cette touche de manière répétée pour effectuer une recherche sur le chapitre/piste en cours de lecture

TOUCHES VOLUME (+/-)**TOUCHE SUBTITLE**

Appuyez sur cette touche pour sélectionner une langue de sous-titres disponible du disque DVD

TOUCHE AUDIO

Appuyez sur cette touche pour basculer entre les langues de doublage disponibles du disque DVD.

TOUCHE DISPLAY

Appuyez sur cette touche pour afficher les informations de lecture.

TOUCHE USB/SD

Appuyez sur cette touche pour basculer entre le mode USB et Carte mémoire.

TOUCHE ANGLE

Appuyez sur cette touche pour activer l'indicateur de sélection de l'angle de vue lorsque le disque DVD inséré est compatible.

TOUCHE REPEAT

Appuyez sur cette touche pour répéter un chapitre/piste/titre ou disque entier.

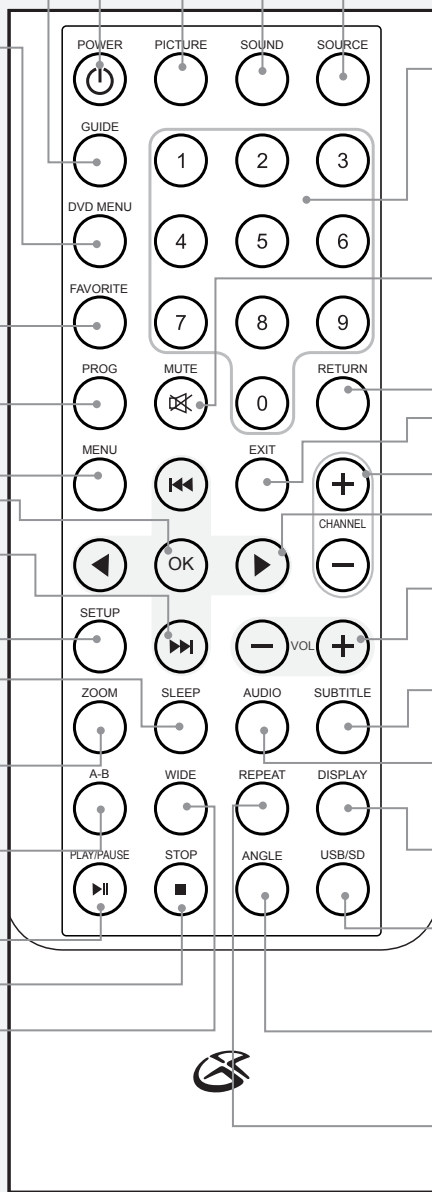

CONFIGURATION

Alimentation CA

Raccordez l'adaptateur de courant CA/CC fourni au connecteur d'alimentation et à une prise de courant CA pour alimenter le Téléviseur avec lecteur DVD intégré.

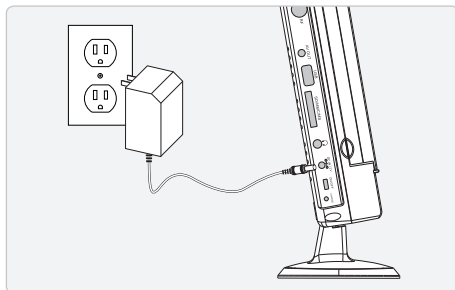

Adaptateur de courant auto CC

Raccordez l'adaptateur de courant auto CC au connecteur d'alimentation et au connecteur d'allume-cigare de votre véhicule pour alimenter le Téléviseur avec lecteur DVD intégré.

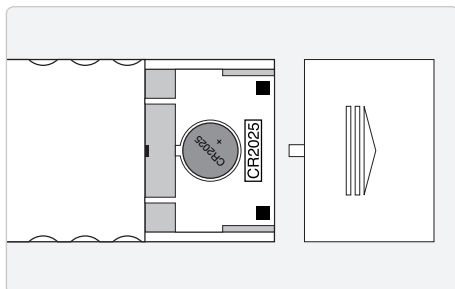

Télécommande

Nécessite une pile CR2025 (préinstallée)

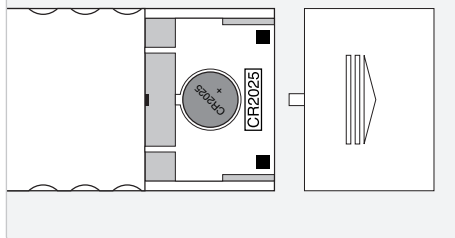

Antenne RF

Raccordez l'antenne RF fournie au connecteur d'entrée RF, installez l'antenne RF dans un espace dégagé ou près d'une porte/fenêtre.

En cas de problèmes lors de la réception de chaînes de télévision, réinstallez l'antenne RF afin d'améliorer la réception.

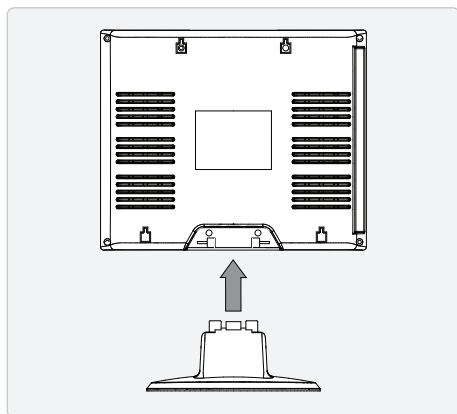

Support du téléviseur fourni

Connectez le support du téléviseur fourni à la partie inférieure du Téléviseur avec lecteur DVD intégré tel qu'indiqué sur l'image de gauche.

Le support peut être retiré en tenant le support du téléviseur d'une main et en tirant le Téléviseur avec lecteur DVD intégré.

AVERTISSEMENT : ne pas transporter, tirer ou déplacer le téléviseur avec lecteur DVD intégré en le tenant par le support. Tenez toujours l'unité principale fermement..

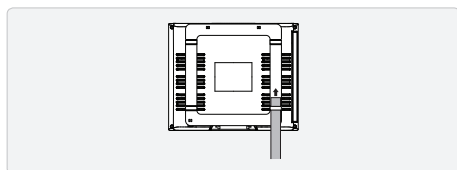

Sangle de fixation à l'appui-tête du siège auto

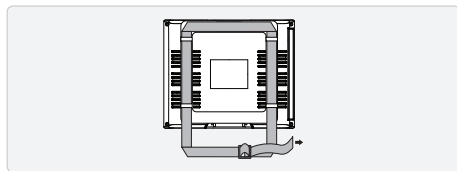
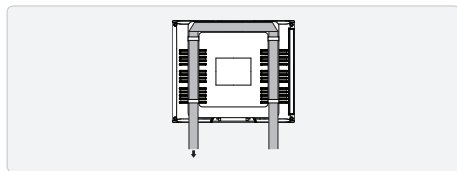
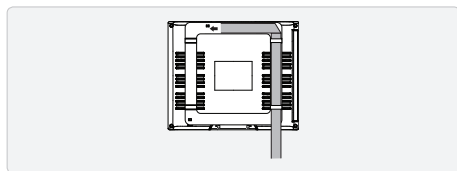

- 1 Fixez l'ADAPTATEUR DE MONTAGE A L'APPUI-TETE DU SIEGE AUTO à l'arrière du Téléviseur avec lecteur DVD intégré.
- 2 Faites passer la SANGLE POUR SIEGE AUTO via l'ADAPTATEUR DE MONTAGE A L'APPUI-TETE DU SIEGE AUTO tel qu'indiqué sur les images de gauche.
- 3 Enroulez le surplus de la partie inférieure et supérieure de la sangle autour de l'appui-tête du siège auto.
- 4 Serrez la SANGLE POUR SIEGE AUTO pour assurer que celle-ci est fermement serrée.

TELEVISION

Recherche automatique

REMARQUE : CETTE OPERATION DOIT ETRE EFFECTUEE AVANT DE POUVOIR RECEVOIR DES CHAINES DE TELEVISION AVEC LE TÉLÉVISEUR AVEC LECTEUR DVD INTÉGRÉ.

L'ANTENNE RF DOIT ETRE CONNECTEE AVANT DE CONTINUER.

- 1 Positionnez le commutateur POWER situé sur le panneau latéral de l'unité sur "ON".
- 2 Appuyez sur la touche POWER située sur le panneau avant du Téléviseur avec lecteur DVD intégré.
- 3 Appuyez sur la touche SOURCE pour activer le mode TV, appuyez sur la touche ENTER.
- 4 Appuyez sur la touche MENU du Téléviseur avec lecteur DVD intégré pour accéder au menu Télévision.
- 5 Appuyez sur les touches VOLUME du Téléviseur avec lecteur DVD intégré pour sélectionner la Loupe.
- 6 Appuyez sur la touche CHANNEL pour mettre en surbrillance l'option "RECHERCHE AUTOMATIQUE"..
- 7 Appuyez sur la touche ENTER.

Le Téléviseur avec lecteur DVD intégré commence la recherche des chaînes de télévision.

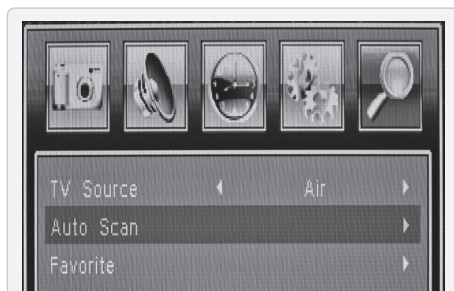

Favoris

Les Favoris sont des chaînes de télévision sauvegardées pouvant être aisément sélectionnées en appuyant sur la touche FAVORITE de la télécommande.

- 1 Appuyez sur la touche SOURCE pour activer le mode TV, appuyez sur la touche ENTER.
- 2 Appuyez sur la touche MENU du Téléviseur avec lecteur DVD intégré pour accéder au menu Télévision.
- 3 Appuyez sur la touche VOLUME du Téléviseur avec lecteur DVD intégré pour sélectionner la Loupe.
- 4 Appuyez sur la touche CHANNEL pour mettre en surbrillance l'option "FAVORITES".
- 5 Mettez en surbrillance les chaînes que vous souhaitez ajouter à la liste des favoris, appuyez sur la touche ENTER.

Une croix s'affiche près des chaînes définies en tant que favorites.

- 6 Après avoir sélectionné vos chaînes favorites et quitté le menu, appuyez sur la touche FAVORITE de la télécommande pour afficher et sélectionner des chaînes depuis votre liste de favoris.

DVD ET CD

Charger un disque DVD ou CD

Ouvrez le tiroir DVD, chargez un DVD ou un CD dans le Téléviseur avec lecteur DVD intégré (étiquette dirigée vers le haut).

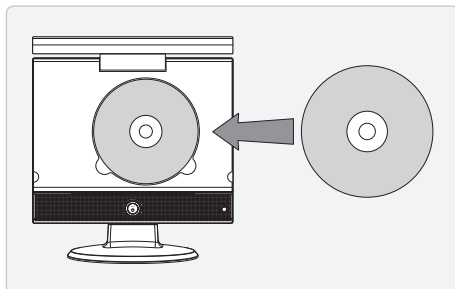
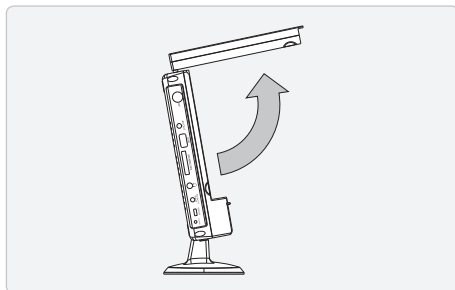

Lecture de DVD et CD

- 1 Positionnez le commutateur POWER situé sur le panneau latéral de l'unité sur "ON".
- 2 Appuyez sur la touche POWER située sur le panneau avant du Téléviseur avec lecteur DVD intégré.
- 3 Appuyez sur la touche SOURCE pour activer le mode DVD, appuyez sur la touche ENTER.
- 4 la lecture du disque chargé démarre automatiquement. Si ce n'est pas le cas, appuyez sur la touche PLAY/PAUSE de la télécommande.

Programmation de DVD et CD

- 1 Lancez la lecture d'un disque DVD ou CD.
- 2 Appuyez sur la touche PROG de la télécommande.
- 3 Utilisez les touches NUMERIQUES de la télécommande pour saisir les chapitres et titres DVD ou les pistes du CD dans l'ordre de lecture souhaité.
- 4 Appuyez sur la touche START pour lancer la lecture du DVD ou du CD.

MENU CONFIGURATION DVD

Menu configuration DVD

Pour accéder au menu Configuration DVD, appuyez sur la touche SOURCE pour activer le mode DVD, appuyez ensuite sur la touche SETUP de la télécommande.

Page Général

- Affichage TV
- Indicateur d'angle de caméra
- Type de téléviseur
- Ecran de veille
- Langue OSD
- Dernière mémoire

Page de configuration audio

- Configuration audio analogique

Page Préférences

- Langue de doublage
- Sous-titres
- Menu disque
- Configuration par défaut

Quitter le menu Configuration

INSERTION DE CARTES MEMOIRE ET RACCORDEMENT DE PERIPHERIQUES USB (CLE USB)

Charger une carte mémoire MMC, SD ou MS

Insérez une carte mémoire SD, MMC ou MS dans l'emplacement mémoire tel qu'indiqué sur le diagramme SD de droite. Seule une carte mémoire peut être insérée à la fois.

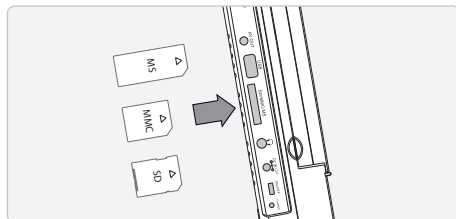

Raccordement d'une clé USB

Raccordez une clé USB au connecteur USB.

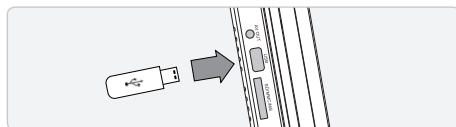

Lecture de fichiers à partir d'une carte mémoire ou d'un périphérique USB

- 1 Positionnez le commutateur POWER situé sur le panneau latéral de l'unité sur "ON".
- 2 Appuyez sur la touche POWER située sur le panneau avant du Téléviseur avec lecteur DVD intégré.
- 3 Insérez une carte mémoire MS, MMC ou SD dans l'emplacement mémoire, ou raccordez un périphérique USB au connecteur USB situé sur le panneau latéral du Téléviseur avec lecteur DVD intégré.
- 4 Appuyez sur la touche SOURCE pour activer le mode DVD, appuyez sur la touche ENTER.
- 5 Appuyez sur la touche DISC/USB/SD.
- 6 Appuyez sur la touche CHANNEL (+/-) pour sélectionner DVD ou MEDIA. Appuyez sur la touche ENTER.
- 7 Utilisez les touches SKIP (◀▶) et SEARCH (◀▶) pour naviguer parmi les fichiers et répertoires de la carte mémoire chargée.
- 8 Appuyez sur la touche ENTER de la télécommande pour afficher les images JPEG sélectionnées ou lire les fichiers audio MP3 sélectionnés.

Raccordement à un téléviseur

Nécessite un câble mini-phono 3.5 mm - A/V composite (fourni).

- 1 Raccordez l'extrémité 3.5 mm mini-phono au connecteur de sortie AV du téléviseur avec lecteur DVD intégré.
- 2 Raccordez les fiches composite A/V aux connecteurs d'entrée audio et vidéo du téléviseur.
- 3 Sélectionnez la correcte entrée du téléviseur pour recevoir le son et la vidéo depuis le lecteur DVD portable.
- 4 Le média lu depuis le Téléviseur avec lecteur DVD intégré est désormais diffusé sur le téléviseur.

ASSISTANCE INTERNATIONALE

Pour télécharger ce guide de l'utilisateur en anglais, espagnol, ou français, visitez la section de soutien chez www.gpx.com.

INFORMATIONS SUR NOTRE SERVICE CLIENT

Adresse : 2116 Carr Street, St. Louis MO, 63106

Téléphone : 1-314-621-2881

Fax : 1-314-588-1805

Email: prodinfo@gpx.com

Adresse email de demande de composants :
partsinfo@dpi-global.com

Site Internet : www.gpx.com
